

HYUNDAI

HRH-09BMV / HRO-09BMV
HRH-12BMV / HRO-12BMV
HRH-18BMV / HRO-18BMV
HRH-24BMV / HRO-24BMV

HRH-09GMV1 / HRO-09GMV1
HRH-12GMV1 / HRO-12GMV1
HRH-18GMV1 / HRO-18GMV1

HRH-09PMV1 / HRO-09PMV1
HRH-12PMV1 / HRO-12PMV1

UPUTSTVA ZA KORIŠTENJE/USER MANUAL

SADRŽAJ

Specifikacije daljinskog upravljača	3
Tipke funkcija.....	4
Rukovanje daljinskim upravljačem.....	5
Indikatori upravljača na LCD ekranu	6
Kako koristiti osnovne funkcije	7
Kako koristiti napredne funkcije	14

Specifikacije daljinskog upravljača

Model	RG66A/BGEF
Procijenjena voltaža	3.0V (Suhe baterije R03/LR03×2)
Domet primanja signala	8m
Okoliš	-5°C~60°C

NAPOMENA:

- Dizajn tipki zasnovan je na tipičnom modelu i može biti blago drugačiji od pravoga kojega ste kupili. Stvarni oblik je uvelike postignut.
- Uređaj može obavljati sve funkcije koje su opisane. Ako uređaj nema neku karakteristiku onda nema ni odgovarajuću tipku za to na daljinskom upravljaču.
- Kada postoje velike razlike između ilustracije daljinskoga upravljača i opisa istog u priručniku, njegov opis u priručniku ima prednost.

Tipke funkcija

Prije nego počnete koristiti svoj novi klimatizacijski uređaj, pobrinite se da ste se upoznali s njegovim daljinskim upravljačem. U daljnjem tekstu naveden je kratki uvod u sam daljinski upravljač. Za upute o korištenju Vašeg klimatizacijskog uređaja, pogledajte dio **Kako koristiti osnovne/napredne funkcije** ovog priručnika.

NAPOMENA: Molimo da ne odabirete način GRIJANJE ako uređaj koji ste kupili služi samo za hlađenje. Način grijanja nije podržan kod uređaja koji služe isključivo za hlađenje.

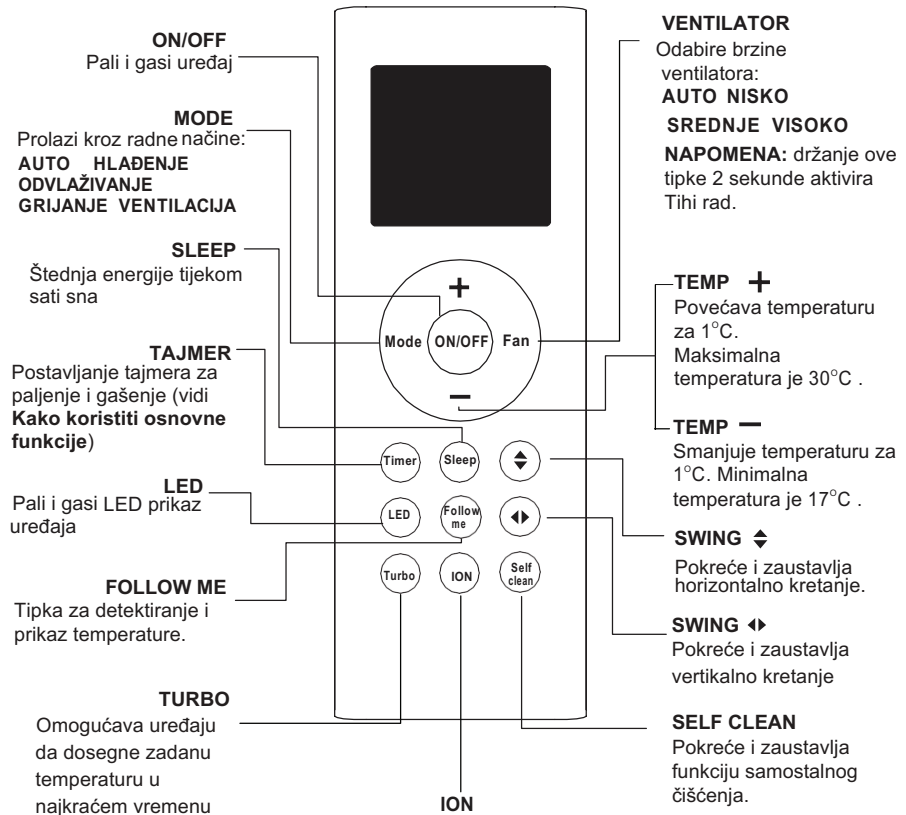

Pritisnite ovu tipku i ionizator/skupljač plazma prašine (ovisno o modelu) se pali i pomaže pri odstranjivanju peludi i nečistoća u zraku.

Rukovanje daljinskim upravljačem

NISTE SIGURNI ŠTO FUNKCIJA RADI?

Pogledajte dio **Kako koristiti osnovne funkcije** i **Kako koristiti napredne funkcije** ovoga priručnika za detaljan opis korištenja svojeg uređaja.

POSEBNA NAPOMENA

Dizajn tipki na vašem uređaju može biti malo drugačiji od primjera.

- Ako unutarnja jedinica nema zasebnu funkciju, pritisak na tipku te funkcije na daljinskom upravljaču neće imati učinka.

UMETANJE I ZAMJENA BATERIJA

Vaš uređaj dolazi s dvije AAA baterije. Stavite ih u daljinski upravljač prije uporabe:

1. Odstranite pokrov na poleđini daljinskog upravljača i izložite dio za baterije.
2. Umetnite baterije i pazite da ih pravilno umetnete u odjeljak za baterije.
3. Vratite pokrov.

INSTALIRANJE DRŽAČA

Daljinski upravljač može se staviti na zid ili stalak koristeći držač (opcionalni dio koji nije uključen s uređajem).

1. Prije instaliranja, provjerite prima li uređaj za klimatizaciju dobar signal.

Instalirajte držač s dva vijka.

2. Stavite daljinski upravljač u držač.

! NAPOMENE BATERIJE

Za optimalnu izvedbu:

- Ne miješajte stare i nove baterije ili baterije različite vrste.

Ne ostavljajte baterije u daljinskom upravljaču ako ne planirate koristiti uređaj više od 2 mjeseca.



ODLAGANJE BATERIJA

Nemojte odlagati baterije u standardnom otpadu. Pogledajte lokalne zakone vezane uz primjereno odlaganje baterija.

SAVJETI ZA KORIŠTENJE

- Daljinski uređaj mora se koristiti unutar 8 metara od uređaja.
- Uređaj će pustiti zvuk kada primi signal.
- Zastori, drugi materijali i izravna sunčeva svjetlost mogu smetati prijammniku infracrvenog signala.

Odstranite baterije ako nećete koristiti daljinski upravljač više od 2 mjeseca.

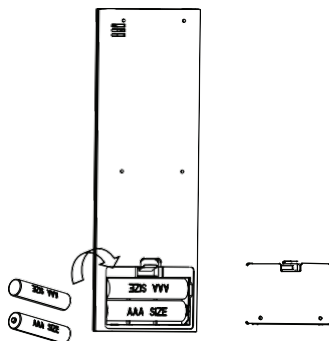

Odstranite pokrov da bi instalirali baterije

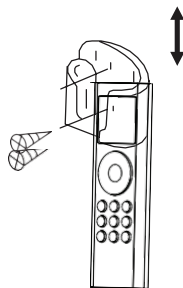

Stavite daljinski upravljač u držač.

Indikatori LCD ekrana daljinskog upravljača

Prikazani su sljedeći podaci nakon paljenja daljinskog upravljača.



Napomena:

Svi indikatori pokazani slikom su u svrhu jasne prezentacije. Međutim, tijekom stvarnoga rada prikazani su samo relativni znakovi funkcija na prozoru za prikaz.

Kako koristiti osnovne funkcije

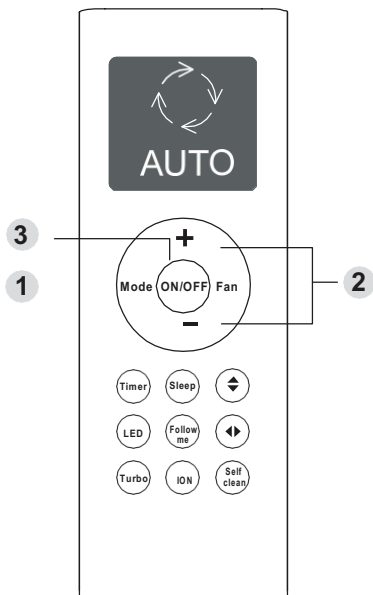

POSTAVLJANJE TEMPERATURE

Raspon radne temperature za uređaje je 17-30°C. Možete ju povećavati ili smanjivati u razmacima od 1°C.

AUTOMATSKI NAČIN RADA

U načinu **AUTO**, uređaj će automatski odabrati način **HLAĐENJE**, **VENTILACIJA**, **GRIJANJE** ili **ODVLAŽIVANJE** ovisno o zadanoj temperaturi.

1. Pritisnite tipku **MODE** za odabir načina Auto.
2. Postavite svoju željenu temperaturu pomoću tipki **Temp +** ili **Temp -**.
3. Pritisnite tipku za paljenje da biste pokrenuli uređaj.

NAPOMENA: BRZINA VENTILATORA ne može se postaviti u načinu Auto.

Način HLAĐENJE

1. Pritisnite tipku **MODE** i odaberite **HLAĐENJE**.
2. Postavite željenu temperaturu putem **Temp +** ili **Temp -** tipki.
3. Pritisnite tipku **FAN** da bi odabrali brzinu ventilacije.
4. Pritisnite tipku za paljenje da bi pokrenuli uređaj.

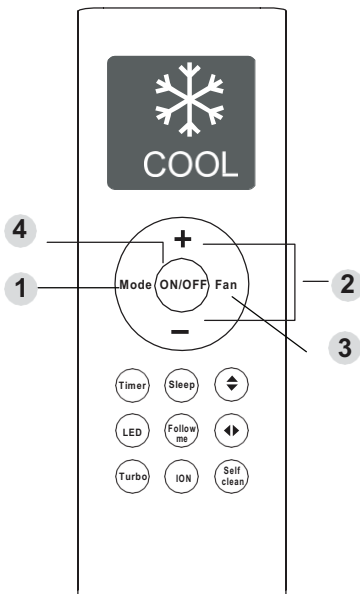

Kako koristiti osnovne funkcije

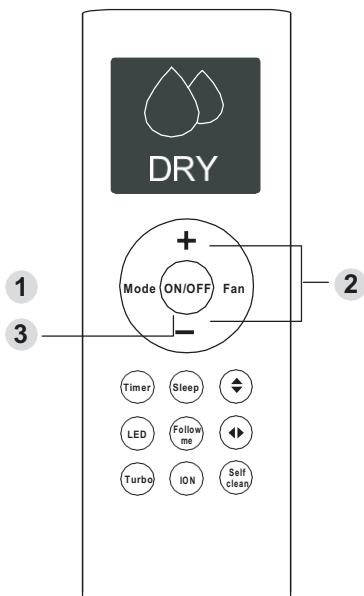

ODVLAŽIVANJE (eliminacija vlage u zraku)

1. Pritisnite tipku **MODE** i odaberite **ODVLAŽIVANJE**.
2. Postavite svoju željenu temperaturu pomoću tipki **Temp +** ili **Temp -**.
3. Pritisnite tipku za paljenje da biste pokrenuli uređaj.

NAPOMENA: BRZINA VENTILATORA ne može se promijeniti u ovom načinu.

VENTILACIJA

1. Pritisnite tipku **MODE** i odaberite **VENTILACIJU**.
2. Pritisnite tipku **FAN** da biste odabrali brzinu ventilatora.
3. Pritisnite tipku za paljenje da biste pokrenuli uređaj.

NAPOMENA: Ne možete postaviti temperaturu u ovom načinu. Rezultat toga je da vaš ekran neće prikazivati temperaturu.

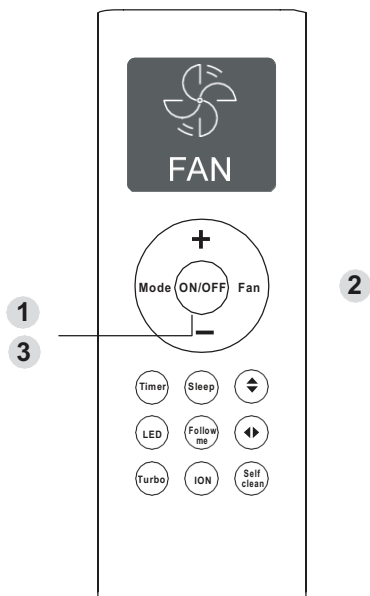

Kako koristiti osnovne funkcije

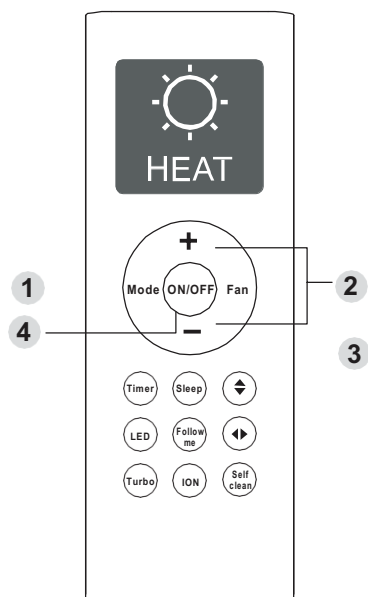

GRIJANJE

1. Pritisnite tipku **MODE** da bi odabrali način **GRIJANJE**.
2. Postavite željenu temperaturu koristeći **Temp +** ili **Temp -** tipke.
3. Pritisnite tipku **FAN** da bi odabrali brzinu ventilatora.
4. Pritisnite tipku za paljenje da bi pokrenuli uređaj.

NAPOMENA: Pri padu vanjske temperature, funkcija uređaja za grijanje može oslabiti. U takvim slučajevima preporučamo korištenje ovog uređaja zajedno s drugim uređajem za grijanje.

Postavljanje funkcije TAJMER

Vaš uređaj ima dvije funkcije vezane za tajmer:

- **PALJENJE**- postavlja vrijeme nakon kojeg se tajmer automatski pali.
- **GAŠENJE**- postavlja vrijeme nakon kojeg se uređaj automatski gasi.

PALJENJE

Ova funkcija vam omogućava postavljanje vremenskog perioda nakon kojega se uređaj automatski pali, primjerice kada dođete kući s posla.

1. Pritisnite tipku **Tajmer** i on se pali.

Indikator  prikazuje i bljeska. Tvornički je zadano da je zadnji period koji postavite i slovo „h“ (sati) prikazan na ekranu.

Napomena: Ovaj broj ukazuje na vrijeme nakon trenutnog kada će se uređaj uključiti.

Primjerice, ako postavite paljenje

za 2.5 sata, na ekranu se javlja „2.5h“, a uređaj se pali nakon 2.5 sati.

2. Pritisnite tipku **+** Temp ili **-** Temp više puta da biste postavili vrijeme paljenja uređaja.
3. Pričekajte 3 sekunde i aktivira se funkcija paljenja tajmera. Digitalni prikaz na vašem daljinskom upravljaču vraća se na prikaz temperature. Indikator  ostaje uključen i funkcija je aktivirana.

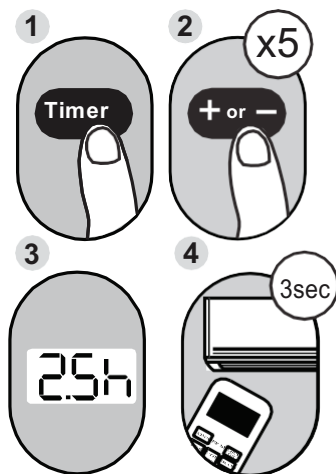

Primjer: Postavljanje uređaja na paljenje nakon 2.5 sata.

GAŠENJE

Funkcija gašenja omogućava vam postavljanje vremenskog perioda nakon kojega će se uređaj automatski ugasi, primjerice kada se probudite.

1. Pritisnite tipku **Tajmer** i prikazuje se indikator "  " koji bljeska. Tvornički je zadano da se na prikazu javlja zadnji vremenski period koji ste postavili i slovo „h“ (sati).

Napomena: Ovaj broj ukazuje na količinu vremena nakon trenutnog koja želite da prođe prije nego se uređaj ugasi.

Primjerice, ako postavite GAŠENJE za 5 sati, na ekranu se javlja „5.0h“.

Uređaj će se isključiti nakon 5 sati.

2. Pritisnite tipku **+ Temp** ili **- Temp** više puta da biste postavili vrijeme nakon kojega želite da se uređaj ugasi.
3. Pričekajte 3 sekunde i aktivirat će se funkcija gašenja. Digitalni prikaz na vašem daljinskom upravljaču će se vratiti na prikaz temperature. Indikator

„  " ostaje uključen i funkcija se aktivira.

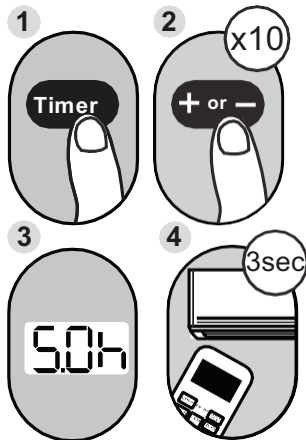

Primjer: Postavljanje uređaja na gašenje nakon 5 sati.

NAPOMENA: Pri postavljanju funkcija paljenja ili gašenja tajmera do perioda od 10 sati, vrijeme se povećava u pomacima od 30 minuta. Nakon 10 sati i do 24, vrijeme se povećava u pomacima od sat vremena. Tajmer će se vratiti na nulu nakon 24 sata.

Bilo koju funkciju možete isključiti postavljanjem njenog tajmera na „0.0h“.

Postavljanje PALJENJA i GAŠENJA tajmera u isto vrijeme

Imajte na umu da se vremenski periodi koje postavljate za obje funkcije odnose na sate nakon trenutnog vremena. Primjerice, trenutno je 13:00 i želite da se uređaj automatski uključi u 19:00. Želite da radi dva sata i da se onda automatski ugasi u 21:00.

Učinite sljedeće:

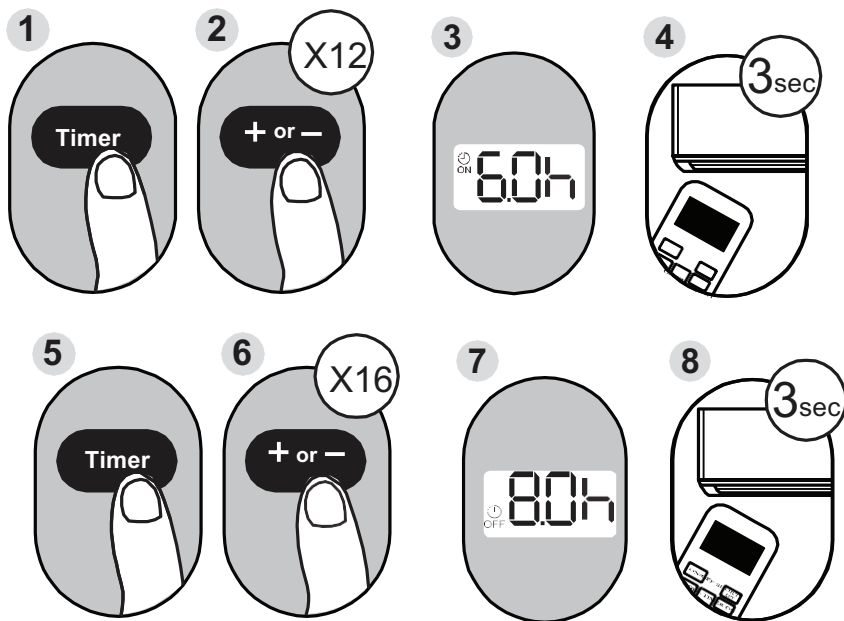

Primjer: Postavljanje uređaja da se uključi nakon 6 sati, radi 2 sata i zatim se ugasi (pogledajte sliku ispod).

Vaš daljinski upravljač

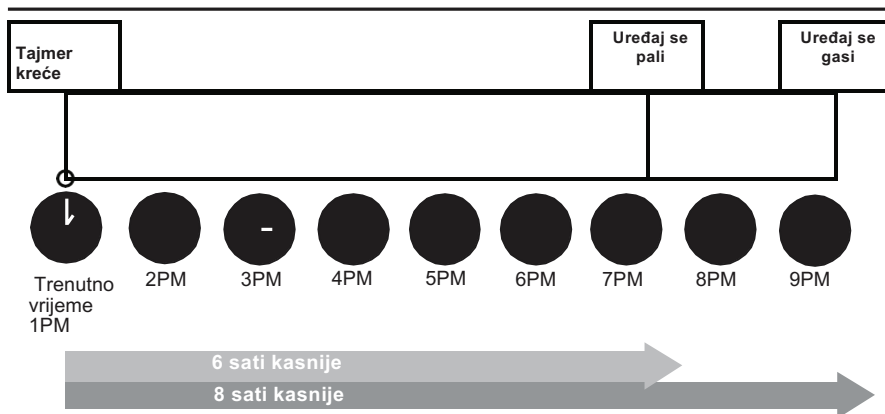
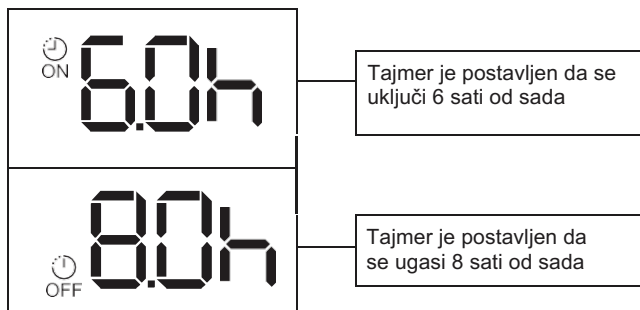

Kako koristiti napredne funkcije

MIROVANJE (Sleep)

Funkcija MIROVANJE koristi se za smanjenje potrošnje energije tijekom sna (kada ne trebate istu sobnu temperaturu da bi vam bilo ugodno). Ova funkcija može se aktivirati samo putem daljinskog upravljača.

Funkcija mirovanja dostupna je u načinu hlađenja, grijanja ili automatskog načina rada.

Operativni postupak za način mirovanja je sljedeći:

- Pri hlađenju, temperatura se povećava za 1 °C (do ne više od 30 °C) svaki sat. Nakon 2 sata temperatura prestaje rasti, a unutarnji ventilator radi pri najnižoj brzini.
- U načinu grijanja, temperatura se smanjuje za 1 °C (na ne nižu temperaturu od 17 °C) svaki sat. Nakon 2 sata temperatura se prestaje smanjivati, a unutarnji ventilator radi pri najnižoj brzini.

Vrijeme rada načina mirovanja je 8 sati, nakon čega jedinica izlazi iz ovog načina rada i ne isključuje se.

Napomena: Ova funkcija nije dostupna u načinima ventilacije ili odvlaživanja.

TURBO

Funkcija TURBO tjera uređaj da radi brže da bi postigao zadanu temperaturu u najkraćem mogućem roku.

- Kada odaberete **TURBO** u načinu HLAĐENJE, uređaj puše hladan zrak na najjačoj postavci da bi pokrenuo proces hlađenja.
- Kada odaberete **TURBO** u načinu GRIJANJE, uređaj aktivira grijalicu da bi pokrenuo proces grijanja.

SLIJEDI ME (Follow me) Funkcija

SLIJEDI ME omogućava daljinski upravljač mjeri temperaturu nasvojim trenutnoj lokaciji i šalje ovaj signal uređaju svakih 3 minute. Pri korištenju načina AUTO, HLAĐENJE ili GRIJANJE, izmjerena temperatura iz daljinskog upravljača (umjesto samog uređaja) omogućava da uređaj optimizira temperaturu oko vas i osigura maksimalnu udobnost.

SAMOSTALNO ČIŠĆENJE (Self clean)

Zračne bakterije mogu rasti u vlazi koja se kondenzira oko uređaja. Uz redovnu uporabu se većina ovih bakterija izbacuje iz uređaja.

Kada se aktivira funkcija samostalnog čišćenja, vaš će se uređaj odmah samostalno očistiti. Ovaj ciklus traje otprilike 30 minuta i nakon njega se aparat automatski gasi.

Možete koristiti ovu funkciju koliko god često želite.

Napomena: Možete aktivirati ovu funkciju u načinu HLAĐENJE ili ODVLAŽIVANJE.

Kako koristiti napredne funkcije

Tihi način rada

Držite tipku za brzinu ventilatora 2 sekunde da bi aktivirali/ugasili funkciju tihog rada. Zbog niske frekvencije rada kompresora, može se dogoditi nedostatno hlađenje ili grijanje (primjenjivo samo na uređaj s ovom funkcijom).

SMJER VENTILACIJE ZRAKA

Tipka ◀▶ za ventilaciju

Koristi se za zaustavljanje ili pokretanje vertikalnog kretanja i postavljanje željenog smjera toka zraka lijevo/desno. Vertikalno krilce mijenja se za 6 stupnjeva kuta za svaki pritisak. Ako nastavite pritiskati više od 2 sekunde, aktivira se automatska funkcija ventilatora.

Tipka ⬆⬇ za ventilaciju

Koristi se za zaustavljanje ili pokretanje horizontalnog kretanja ventilatora ili postavljanje željenog smjera toka zraka gore/dolje. Krilce mijenja smjer za 6 stupnjeva za svaki pritisak. Ako držite tipku više od 2 sekunde, aktivira se automatska funkcija.

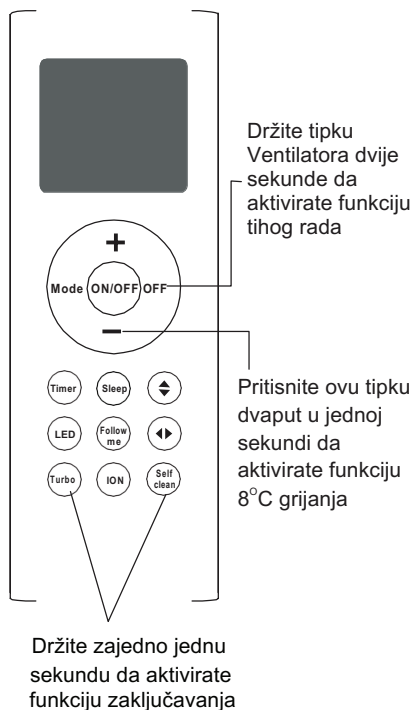

8°C funkcija grijanja

Kada uređaj radi pod funkcijom grijanja sa zadanom temperaturom od 17°C, pritiskom na tipku Temp — dvaput u jednoj sekundi aktivira se funkcija grijanja na 8°C. Uređaj će raditi prema zadanoj postavci i održavati temperaturu na 8°C. Unutarnji uređaj pokazuje FP.

Funkcija ZAKLJUČAVANJE

Pritisnite tipku Turbo i Samostalno čišćenje zajedno i držite jednu sekundu da bi zaključali ili otključali tipkovnicu.

HYUNDAI

HRH-09BMV / HRO-09BMV
HRH-12BMV / HRO-12BMV
HRH-18BMV / HRO-18BMV
HRH-24BMV / HRO-24BMV

HRH-09GMV1 / HRO-09GMV1
HRH-12GMV1 / HRO-12GMV1
HRH-18GMV1 / HRO-18GMV1

HRH-09PMV1 / HRO-09PMV1
HRH-12PMV1 / HRO-12PMV1

USER MANUAL

CONTENTS

Remote controller Specifications	18
Function buttons	19
Handling the remote controller	20
Remote LCD screen indicators	21
How to use the basic functions.....	22
How to use the advanced functions	29

Remote Controller Specifications

Model	RG66A/BGEF
Rated Voltage	3.0V(Dry batteries R03/LR03×2)
Signal Receiving Range	8m
Environment	-5°C~60°C

NOTE:

- Buttons design is based on typical model and might be slightly different from the actual one you purchased, the actual shape shall prevail.
- All the functions described are accomplished by the unit. If the unit has no this feature, there is no corresponding operation happened when press the relative button on the remote controller.
- When there are wide differences between “Remote controller Illustration” and “USER'S MANUAL” on function description, the description of “USER'S MANUAL” shall prevail.

Function Buttons

Before you begin using your new air conditioner, make sure to familiarize yourself with its remote control. The following is a brief introduction to the remote control itself. For instructions on how to operate your air conditioner, refer to the **How to Use The Basic/Advance Functions** section of this manual.

NOTE: Please do not select HEAT mode if the machine you purchased is cooling only type. Heat mode is not supported by the cooling only appliance.

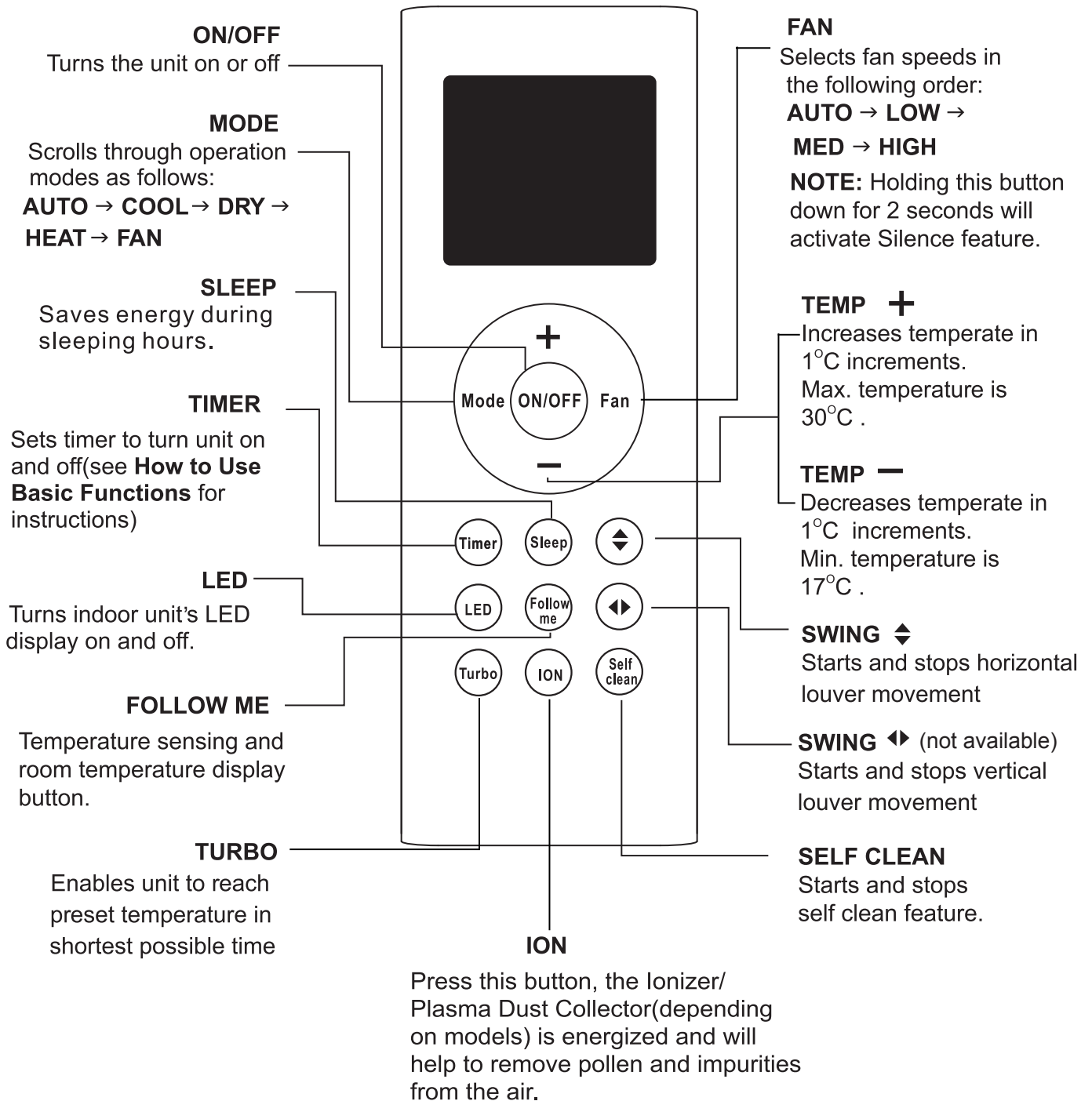

Handling The Remote Controller

NOT SURE WHAT A FUNCTION DOES?

Refer to the **How to Use Basic Functions** and **How to Use Advanced Functions** sections of this manual for a detailed description of how to use your air conditioner.

SPECIAL NOTE

- Button designs on your unit may differ slightly from the example shown.
- If the indoor unit does not have a particular function, pressing that function's button on the remote control will have no effect.

INSERTING AND REPLACING BATTERIES

Your air conditioning unit comes with two AAA batteries. Put the batteries in the remote control before use:

1. Remove the back cover from the remote control, exposing the battery compartment.
2. Insert the batteries, paying attention to match up the (+) and (-) ends of the batteries with the symbols inside the battery compartment.
3. Install the back cover on.

INSTALLING REMOTE CONTROL HOLDER

The remote controller can be attached to a wall or stand by using a remote controller holder (optional part, not supplied with the unit).

1. Before installing the remote controller, check that the air conditioner receives the signals properly.
2. Install the holder with two screws.
3. Put the remote controller in the holder.

! BATTERY NOTES

For optimum product performance:

- Do not mix old and new batteries, or batteries of different types.
- Do not leave batteries in the remote control if you don't plan on using the device for more than 2 months.



BATTERY DISPOSAL

Do not dispose of batteries as unsorted municipal waste. Refer to local laws for proper disposal of batteries.

TIPS FOR USING REMOTE CONTROL

- The remote control must be used within 8 meters of the unit.
- The unit will beep when remote signal is received.
- Curtains, other materials and direct sunlight can interfere with the infrared signal receiver.
- Remove batteries if the remote control will not be used more than 2 months.

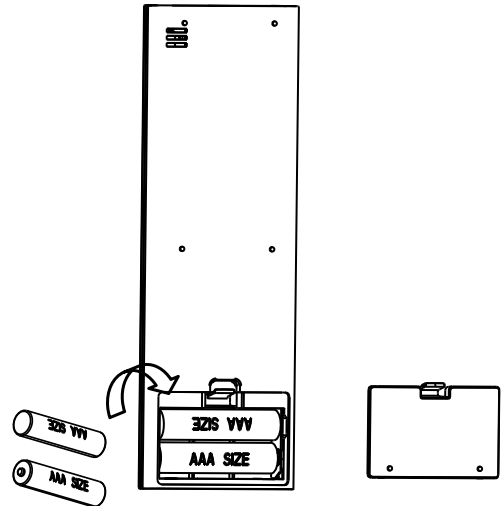

Remove the back cover to install batteries

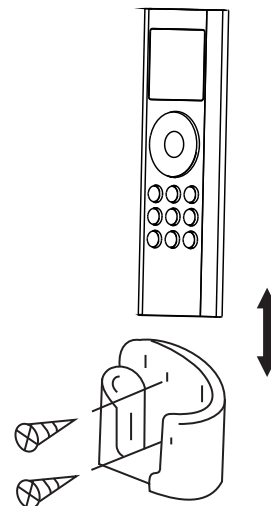

Put the remote controller in the holder.

Remote LCD Screen Indicators

Information are displayed when the remote controller is powered up.

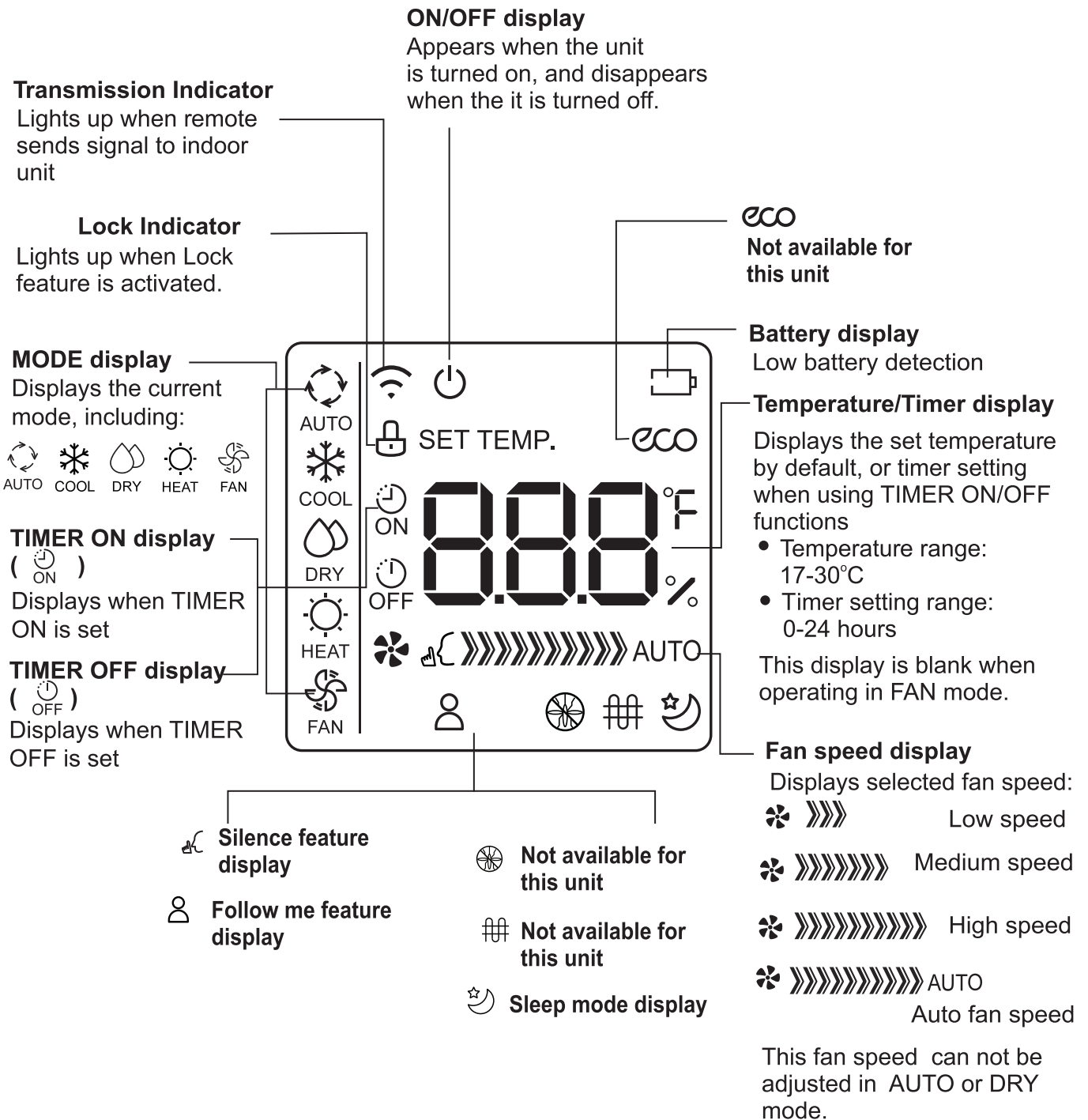

Note:

All indicators shown in the figure are for the purpose of clear presentation. But during the actual operation only the relative functional signs are shown on the display window.

How To Use The Basic Functions

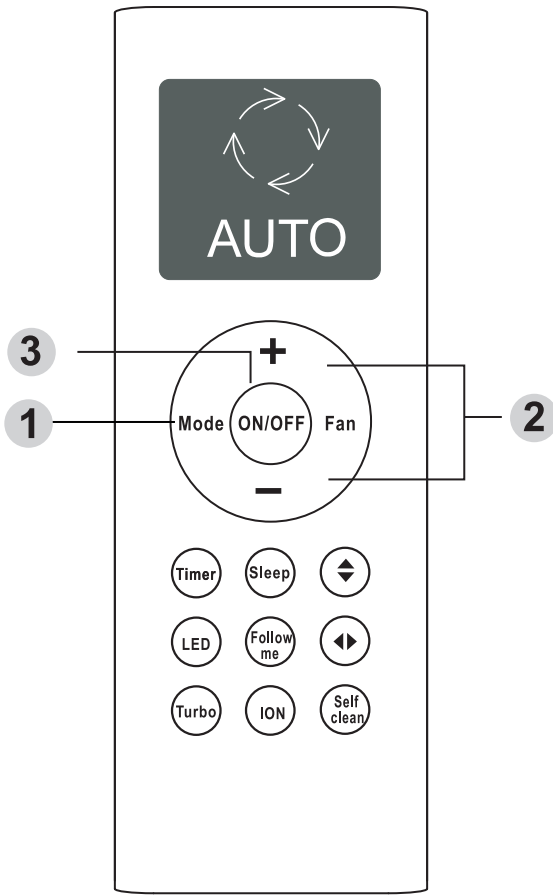

SETTING TEMPERATURE

The operating temperature range for units is 17-30°C. You can increase or decrease the set temperature in 1°C increments.

AUTO operation

In **AUTO** mode, the unit will automatically select the **COOL**, **FAN**, **HEAT** or **DRY** mode based on the set temperature.

1. Press the **MODE** button to select Auto mode.
2. Set your desired temperature using the **Temp +** or **Temp -** button.
3. Press the **ON/OFF** button to start the unit.

NOTE: FAN SPEED can't be set in Auto mode.

COOL operation

1. Press the **MODE** button to select **COOL** mode.
2. Set your desired temperature using the **Temp +** or **Temp -** button.
3. Press the **FAN** button to select the fan speed.
4. Press the **ON/OFF** button to start the unit.

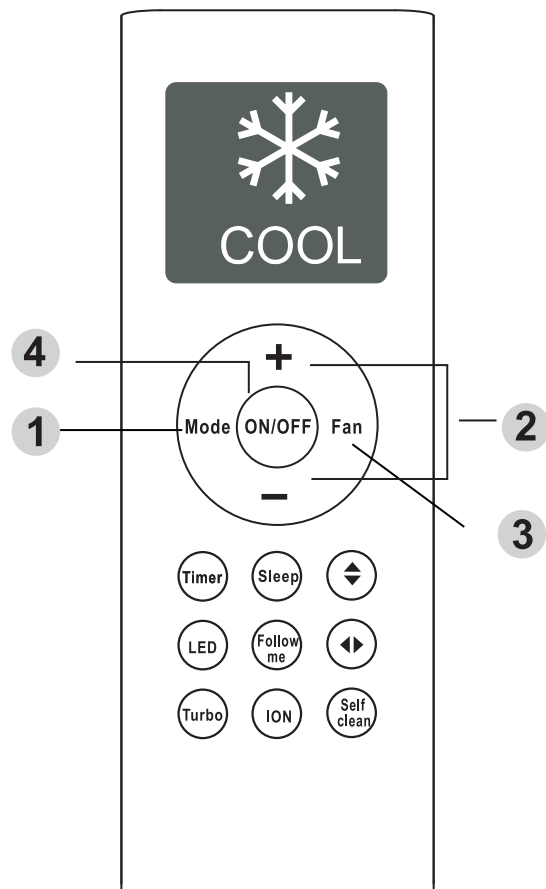

How To Use The Basic Functions

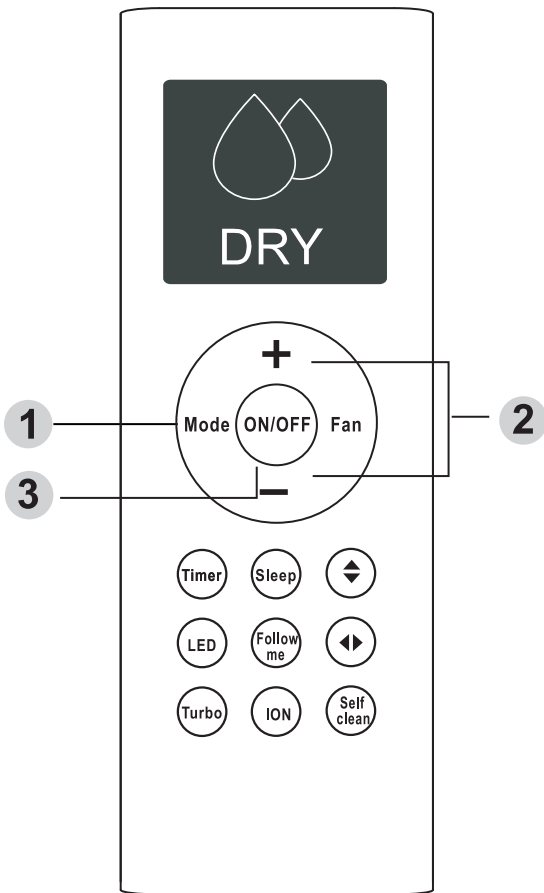

DRY operation(dehumidifying)

1. Press the **MODE** button to select **DRY** mode.
2. Set your desired temperature using the **Temp +** or **Temp -** button.
3. Press the **ON/OFF** button to start the unit.

NOTE: **FAN SPEED** can't be changed in **DRY** mode.

FAN operation

1. Press the **MODE** button to select **FAN** mode.
2. Press the **FAN** button to select the fan speed.
3. Press the **ON/OFF** button to start the unit.

NOTE: You can't set temperature in **FAN** mode. As a result, your remote control's LCD screen will not display temperature.

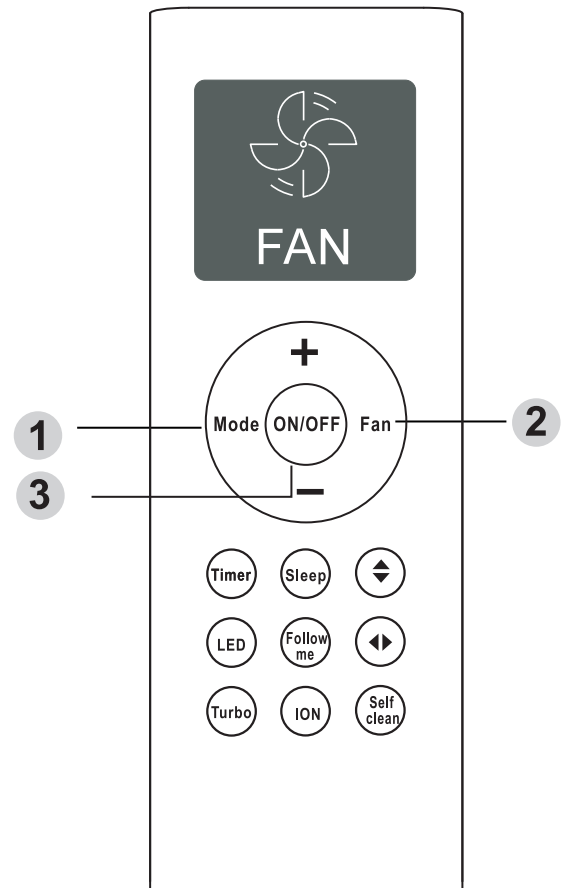

How To Use The Basic Functions

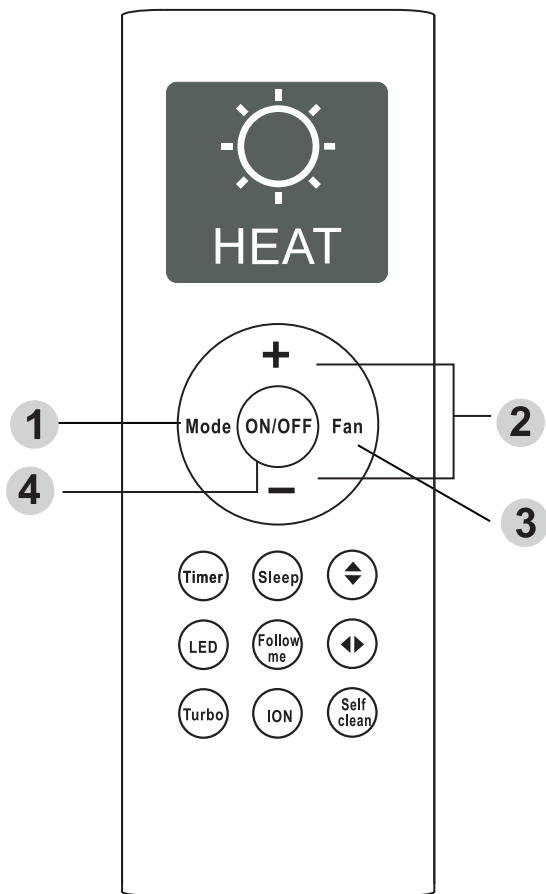

HEAT operation

1. Press the **MODE** button to select **HEAT** mode.
2. Set your desired temperature using the **Temp +** or **Temp -** button.
3. Press the **FAN** button to select the fan speed.
4. Press the **ON/OFF** button to start the unit.

NOTE: As outdoor temperature drops, the performance of your unit's HEAT function may be affected. In such instances, we recommend using this air conditioner in conjunction with other heating appliance.

Setting the TIMER function

Your air conditioning unit has two timer-related functions:

- **TIMER ON**- sets the amount of timer after which the unit will automatically turn on.
- **TIMER OFF**- sets the amount of time after which the unit will automatically turn off.

TIMER ON function

The **TIMER ON** function allows you to set a period of time after which the unit will automatically turn on, such as when you come home from work.

1. Press the **Timer** button, the Timer on indicator "🕒 ON" displays and flashes. By default, the last time period that you set and an "h" (indicating hours) will appear on the display.

Note: This number indicates the amount of time after the current time that you want the unit to turn on.

For example, if you set **TIMER ON** for 2.5 hours, " 2.5h " will appear on the screen, and the unit will turn on after 2.5 hours.

2. Press the Temp **+** or Temp **-** button repeatedly to set the time when you want the unit to turn on.
3. Wait 3 seconds, then the **TIMER ON** function will be activated. The digital display on your remote control will then return to the temperature display. The "🕒 ON" indicator remains on and this function is activated.

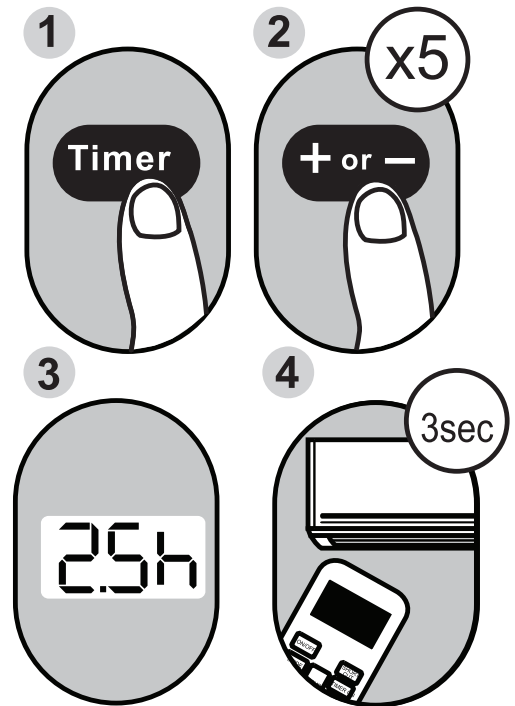

Example: Setting unit to turn on after 2.5 hours.

TIMER OFF function

The **TIMER OFF** function allows you to set a period of time after which the unit will automatically turn off, such as when you wake up.

1. Press the **Timer** button, the Timer off indicator "  " displays and flashes. By default, the last time period that you set and an "h" (indicating hours) will appear on the display.

Note: This number indicates the amount of time after the current time that you want the unit to turn off. For example, if you set **TIMER OFF** for 5 hours, " 5.0h " will appear on the screen, and the unit will turn on after 5 hours.

2. Press the Temp **+** or Temp **-** button repeatedly to set the time when you want the unit to turn on.
3. Wait 3 seconds, then the **TIMER OFF** function will be activated. The digital display on your remote control will then return to the temperature display. The "  " indicator remains on and this function is activated.

NOTE: When setting the **TIMER ON** or **TIMER OFF** functions, up to 10 hours, the time will increase in 30 minute increments with each press. After 10 hours and up to 24, it will increase in 1 hour increments. The timer will revert to zero after 24 hours. You can turn off either function by setting its timer to " 0.0h " .

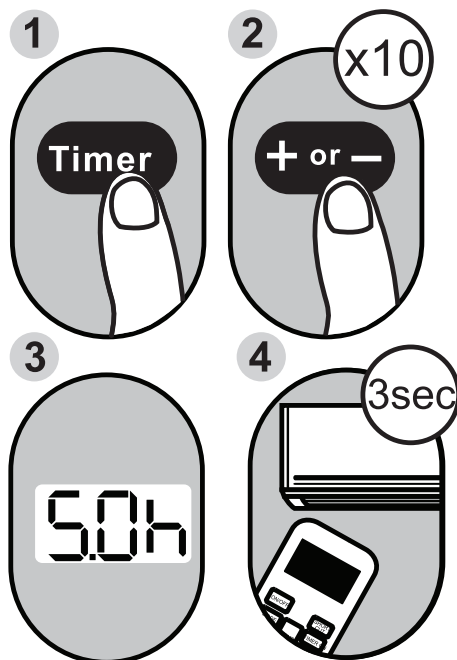

Example: Setting unit to turn off after 5 hours.

Setting both TIMER ON and TIMER OFF at the same time

Keep in mind that the time periods you set for both functions refer to hours after the current time. For example, say that the current time is 1:00 PM, and you want the unit to turn on automatically at 7:00 PM. You want it to operate for 2 hours, then automatically turn off at 9:00 PM.

Do the following:

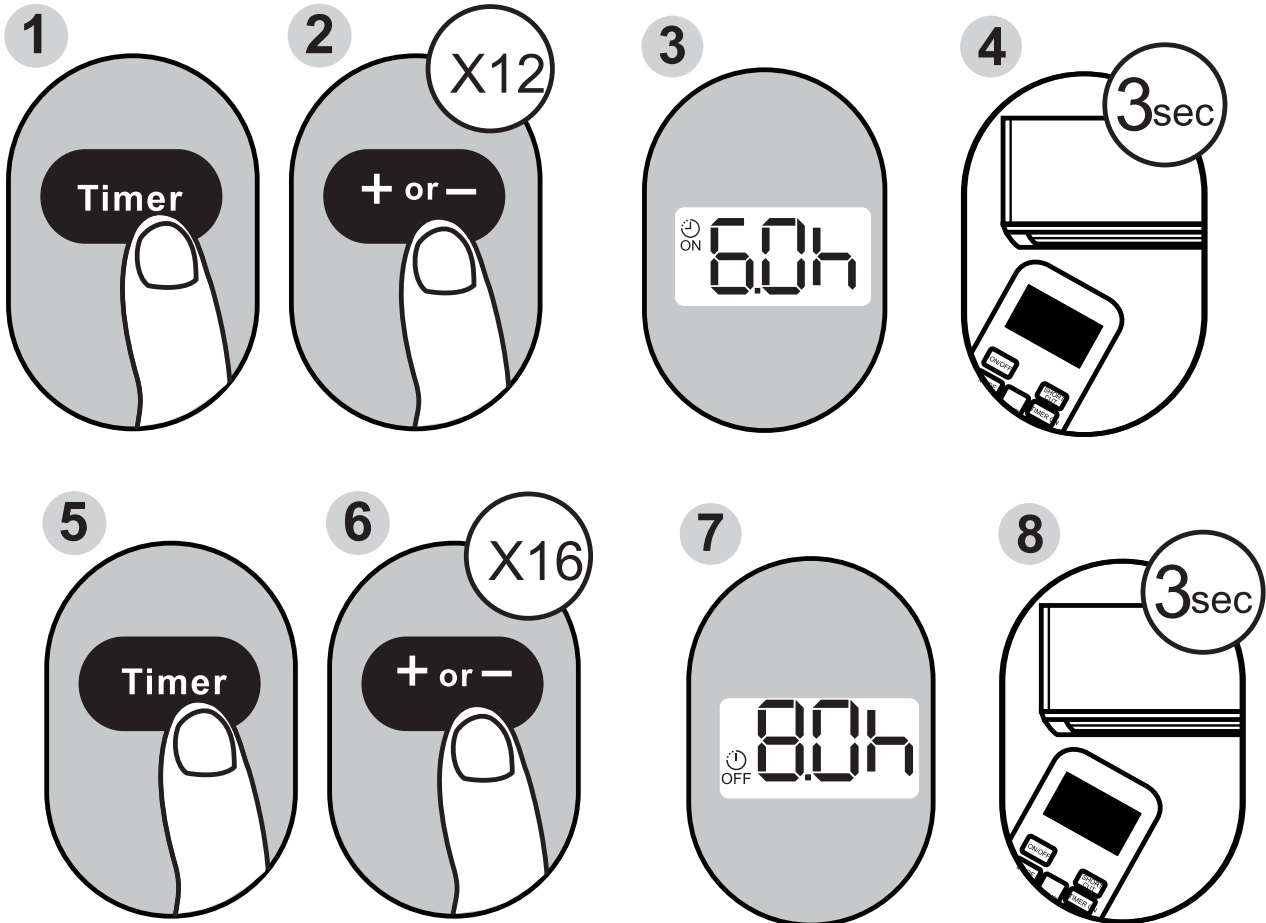

Example: Setting the unit to turn on after 6 hours, operate for 2 hours, then turn off (see the figure below)

Your remote display

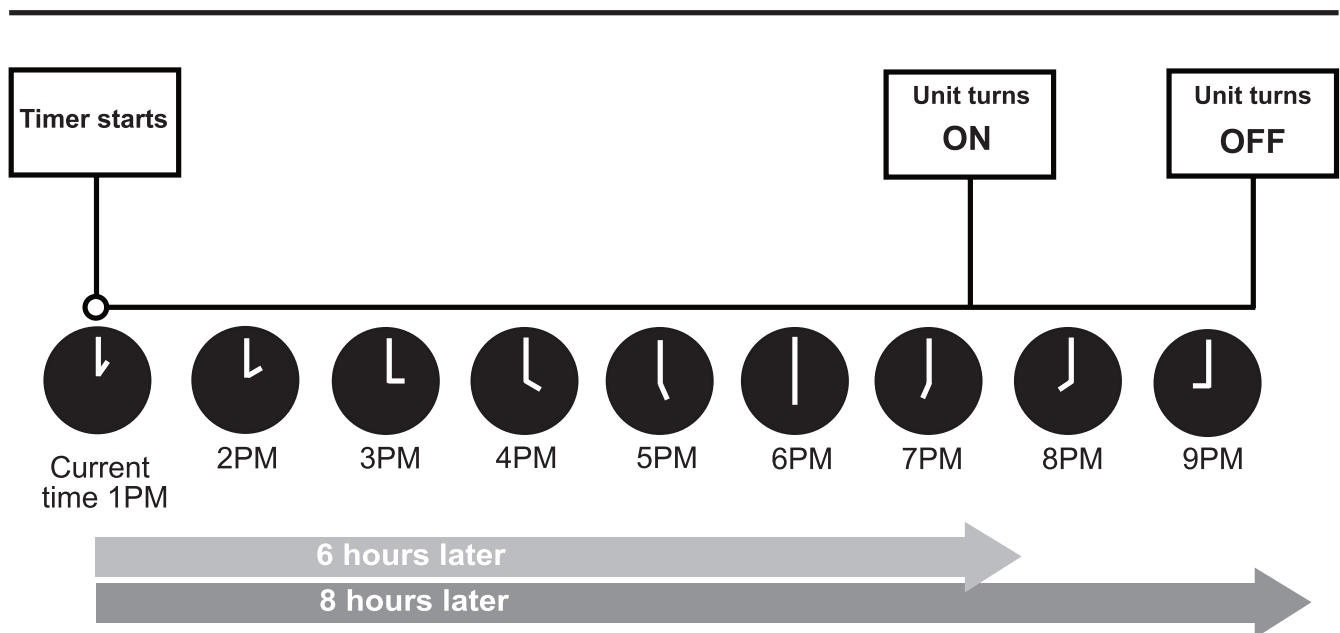
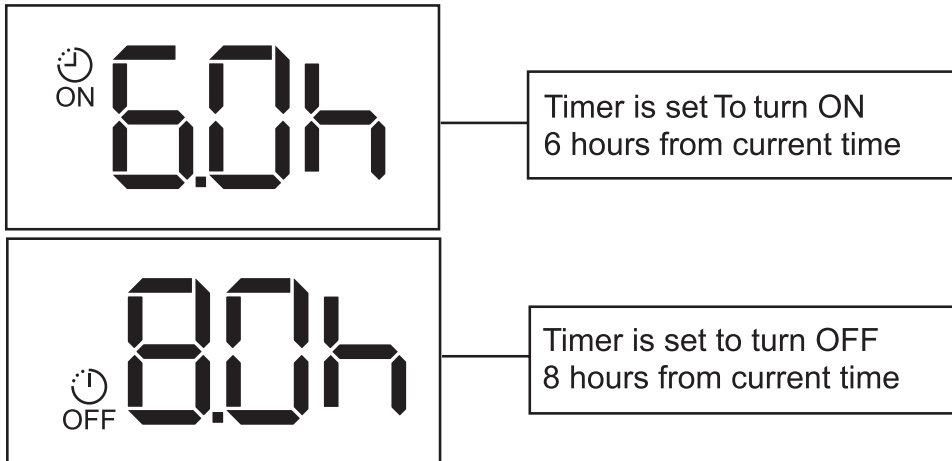

How To Use The Advanced Functions

SLEEP Function

The SLEEP function is used to decrease energy use while you sleep (and don't need the same temperature settings to stay comfortable). This function can only be activated via remote control.

For the detail, see "sleep operation" in "USER'S MANUAL"

Note: The SLEEP function is not available in FAN or DRY mode.

TURBO function

The TURBO function makes the unit work extra hard to reach your present temperature in the shortest amount of time possible.

- When you select **TURBO** feature in COOL mode, the unit will blow cool air with strongest wind setting to jump-start the cooling process.
- When you select **TURBO** feature in HEAT mode, for units with Electric heat elements, the Electric Heater will activate and jump-start the heating process.

FOLLOW ME function

The FOLLOW ME function enables the remote control to measure the temperature at its current location and send this signal to the air conditioner every 3 minutes interval. When using AUTO, COOL, or HEAT modes, measuring ambient temperature from the remote control (instead of from the indoor unit itself) will enable the air conditioner to optimize the temperature around you and ensure maximum comfort.

SELF CLEAN function

Airborne bacteria can grow in the moisture that condenses around heat exchanger in the unit. With regular use, most of this moisture is evaporated from the unit. When the **SELF CLEAN** feature is activated, your unit will clean itself automatically. The cleaning cycle takes 30 minutes, after which the unit will turn off automatically.

You can use **SELF CLEAN** as often as you like.

Note: You can only activate this function in COOL or DRY mode.

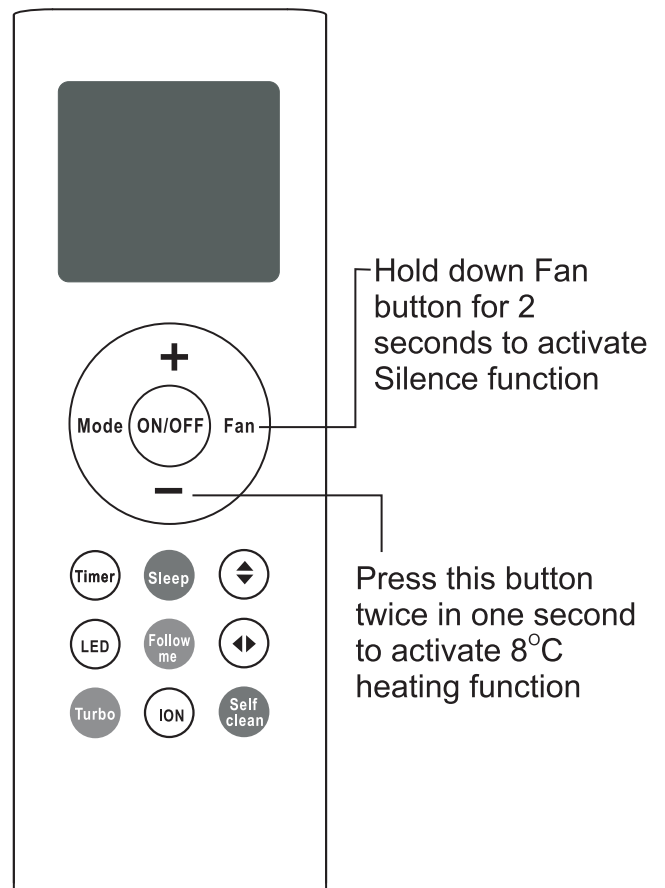

How To Use The Advanced Functions

Silence function

Hold down Fan speed button for 2 seconds to activate/cancel **Silent** mode. Due to low frequency operation of compressor, it may result in insufficient cooling and heating capacity. (applicable to the air conditioner with Silent feature only)

SWING function

Swing ◀▶ Button (not available)

Used to stop or start vertical louver movement and set the desired left/right air flow direction. The vertical louver changes 6 degree in angle for each press. If keep pushing more than 2 seconds, the vertical louver auto swing feature is activated.

Swing ◀▶ Button

Used to stop or start horizontal louver movement or set the desired up/down air flow direction. The louver changes 6 degree in angle for each press. If keep pushing more than 2 seconds, the louver will swing up and down automatically.

8°C Heating Function

When the air conditioner operates under heating mode with the set temperature of 17°C, press Temp — button twice in one second will activate 8 Degree heating function. The unit will operate at a setting temperature of 8°C. The indoor unit display shows "FP".

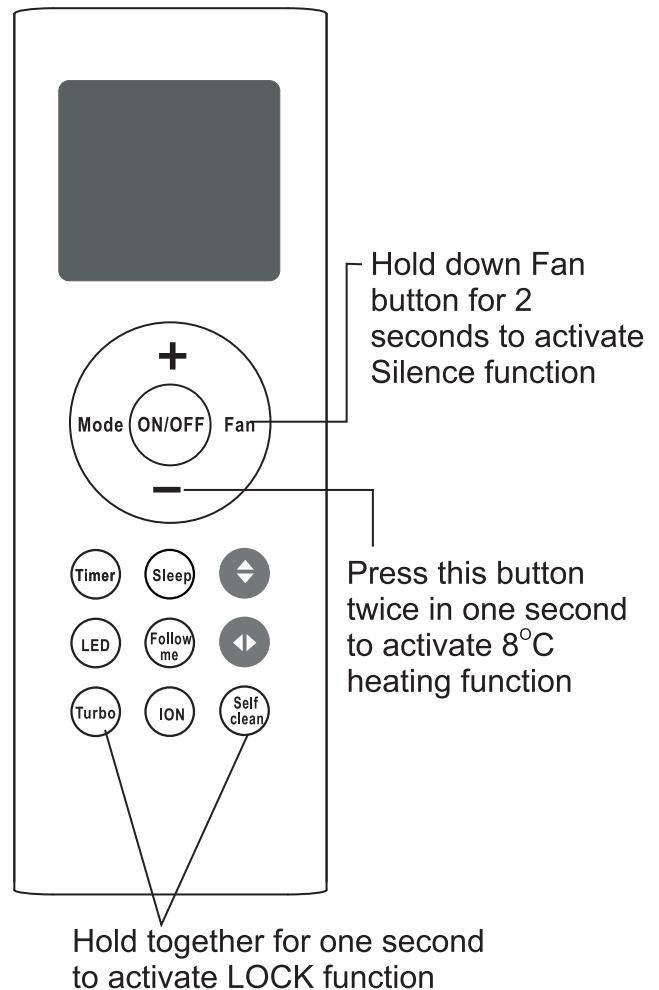

LOCK function

Press Turbo button and Self clean button simultaneously for one second to lock or unlock the keyboard.

HYUNDAI

For Inquiries, Please Contact:

Name of company: Alfasol d.o.o.

Address: Ulica kneza Branimira 189, 10040 Zagreb, Croatia

Tel. number: + 385 (0)1 292 29 84

E-mail: info@alfasol.hr

<https://www.hyundaiequipment-adria.com>

Imported/Distributed by Alfasol d.o.o.

Licensed by HYUNDAI Corporation, Korea